

# JOSKIN

www.joskin.com

# MENGMEST

TRANSPORT EN VERSPREIDING

ACTIE OP DE MENGMESTTANKS

**- € 150 tot - € 250 NETTO/m<sup>3</sup>**

Tot € 7 628 NETTO korting! Actie geldig t/m 31.01.2025.  
Aanbieding onder voorwaarden.



**Een concentraat van techniek dankzij 40 jaar ervaring!**  
9 gamma's, 6 pompsystemen, 62 modellen en meer dan 900 opties

## Pomp-systemen

Om de juiste mengmesttank te kiezen, is het eerst en vooral **essentieel om het juiste type pomp te kiezen**. JOSKIN biedt verschillende pompsystemen aan, die ontworpen zijn voor verschillende toepassingen en omstandigheden.

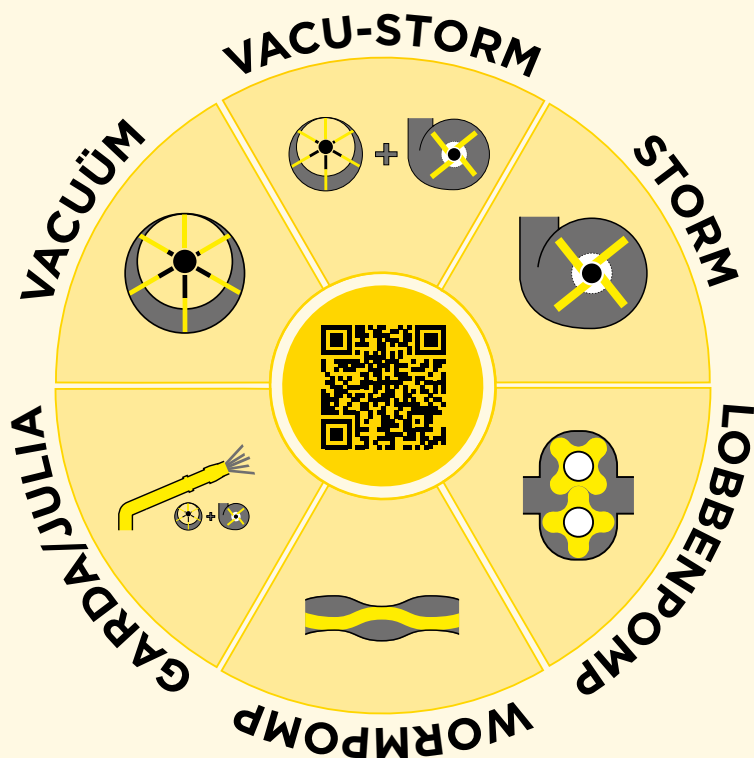

### VACUÛM

Het vacuÛmsysteem creëert een atmosferisch drukverschil tussen de binnenkant van de tank en de omringende lucht. Dit betekent dat de pomp niet in contact komt met de aangezogen/afgevoerde vloeistof en dus geen vreemde voorwerpen tegenkomt.

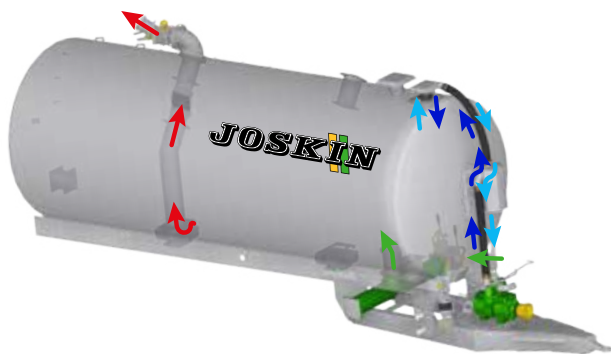

- Zeer goede prijs-kwaliteitverhouding
  - Lage slijtage en onderhoudskosten
  - Grote gebruikersvriendelijkheid
  - Geschikt voor vele omstandigheden
- Verkrijgbaar op alle JOSKIN mengmesttanks**

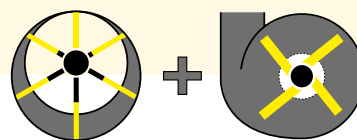

### VACU-STORM

Het Vacu-Storm systeem combineert de effecten van een vacuÛmpomp aan de zuigzijde en een centrifugaalpomp (Storm) aan de perszijde. Het is een ideale oplossing voor gebruikers die op zoek zijn naar flexibiliteit en hoge prestaties.

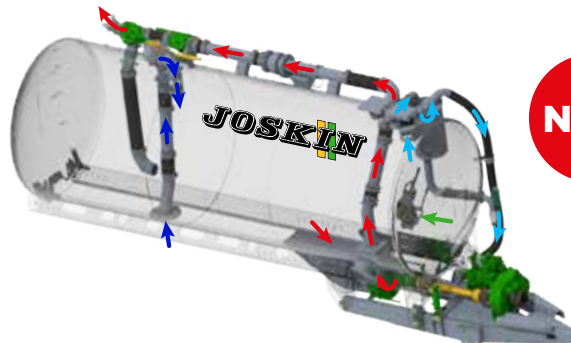

- Efficiënt: mogelijkheid om over grote breedtes te verspreiden
    - Eenvoudig en goedkoop onderhoud
    - Zeer hoog en constant mengmestdebiet
    - Flexibel: geschikt voor alle omstandigheden
      - Storm druk: idealiter 2,2 bar
- Verkrijgbaar op Volumetra, X-Trem2 en Euroliner**

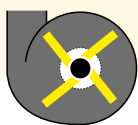

### CENTRIFUGAALPOMP (STORM)

Het Storm-systeem stuwt de mengmest uit de pomp door de centrifugaalkracht die ontstaat door de rotatie van een schroef binnen een excentrisch pomphuis. Dit systeem maakt het mogelijk een hoger debiet te bereiken.

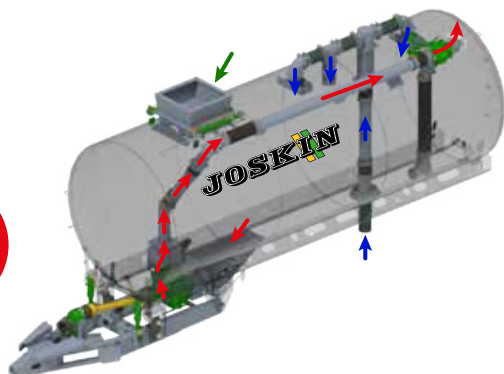

- Efficiënt: mogelijkheid om over grote breedtes te verspreiden
  - Lage slijtage en onderhoudskosten
  - Goede verdeling voor een grote werkbreedte
  - Druk: idealiter 2,2 bar
- Verkrijgbaar op Modulo2, Volumetra en Euroliner**

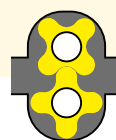

### LOBBENPOMP

Dit systeem gebruikt de mechanische werking van 2 lobbenrotors waarvan de rotatie een vacuüm creëert aan de zuigzijde om de mengmest in het pomphuis te trekken. De pomp neemt weinig ruimte in zelfs als hij een grote capaciteit heeft en kan worden gebruikt om mengmest over te pompen.

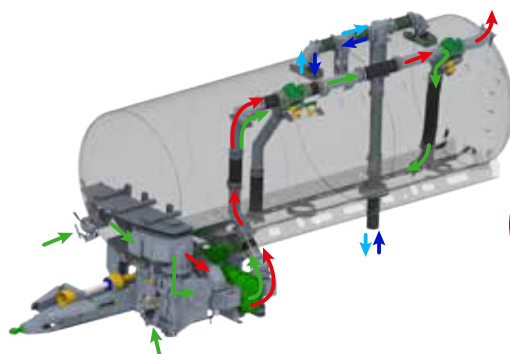

- Hoge vul-/leegsnelheid
  - Mogelijkheid om dickere mengmest aan te zuigen
  - Grote zuigdieptes mogelijk
  - Druk: idealiter 2 bar (max. 6 bar)
- Verkrijgbaar op Volumetra, Tetrax2, Cobra2, X-Trem2, Euroliner en Tetraliner**



### WORMPOMP

De wormpomp maakt gebruik van de mechanische werking van een excentrische schroef om de mengmest aan te zuigen en af te voeren. Deze pomp kan dikke mengmest aanzuigen en afvoeren, zelfs door lange leidingen, en van de ene put naar de andere verpompen.

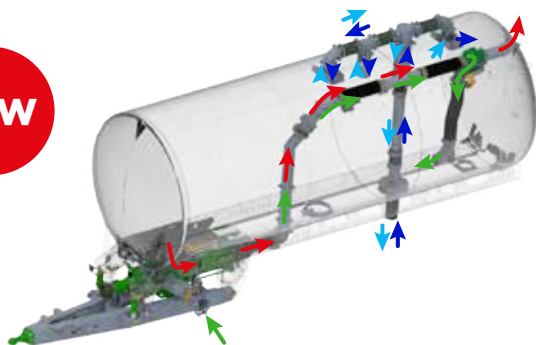

- Hoge vul-/leegsnelheid
  - Eenvoudig en goedkoop onderhoud
  - Grote zuigdieptes mogelijk
  - Druk: idealiter 2 bar (max. 6 bar)
- Verkrijgbaar op Modulo2, Volumetra en Cobra2**

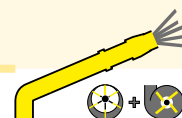

### GARDA/JULIA

Het Garda/Julia systeem met mechanische aandrijving combineert 2 pompen: een centrifugaalpomp en een vacuümpomp. De centrifugaalpomp kan 6 bar bereiken voor het besproeien en verspreiden in bergachtige gebieden.



- Veelzijdig (centrifugaal- of vacuümpomp)
  - Lage onderhoudskosten
  - Ideaal voor irrigatiewerken
  - Ideaal voor moeilijk toegankelijke steile gebieden
  - Centrifugaaldruk: max. 6 bar
- Verkrijgbaar op Alpina2, Modulo2 en Volumetra**



## Zuigarmen Ø 200 of 250 mm

Voor nog meer comfort kunnen de JOSKIN mengmesttanks\* worden uitgerust met een optionele zuigarm. Deze uitrusting biedt u een **bijzonder interessante tijdsbesparing**: u kunt nu uw tank vullen terwijl u nog in uw trekker zit!

*\*Behalve Alpina2.*

MEER INFO



### Zelfdragende arm op de fronthef van de trekker: de beste zichtbaarheid



De zelfdragende arm op de fronthef van de trekker zorgt voor **minder manoeuvres** en de boom kan uitgeklappt blijven terwijl de tank wordt bijgevuld. Naast een aanzienlijke tijdsbesparing is de beste troef van het systeem ongetwijfeld de **zichtbaarheid**, dankzij de zijdelingse verschuiving naar rechts en het schaarvormige inklappen vóór de voorwielen van de trekker.

- Mogelijkheid om de mengmesttanks zonder zuigarm met een brede boom uit te rusten
- Goede zichtbaarheid op de arm
- Neemt weinig ruimte nodig dankzij de dubbele inklapfunctie





## 8" (200 mm) front-JUMBO links en rechts: de meest economische oplossing

De JUMBO is een redelijke investering als u wilt **voorkomen dat u slangen moet aankoppelen**, vooral zware leidingen van Ø 200 mm.

- Omkeerbare frontarm voor het pompen aan de linker- of rechterkant
- Aanzuiging van de mengmest via een trechter die wordt aangesloten op de opslagtank of die op de grond staat
- Bediening via een volgordeblok
- Oliefilter voor een langere levensduur van het hydraulische systeem
- **Eenvoudige, veilige en automatische arm**



## Gelede zuigarm: de meest veelzijdige oplossing

JOSKIN biedt **een gestandaardiseerde, gelede zuigarm** die kan worden uitgerust met een groot aantal opties om zich aan te passen aan verschillende soorten putten.

- Zelfdragende of ingebouwde uitvoering
- Diameter van 200 mm (8") of **250 mm (10")**
- Rechte of gebogen arm, met of zonder turbo of uitgerust met een hydraulisch verlengstuk
- Langere levensduur dankzij de hydraulische leidingen in stijve buizen



## Rugzuigarm met draaipunt vooraan: de meest efficiënte oplossing



Het voordeel van de rugzuigarm aan de voorzijde van de tank is dat hij de bestuurder een **uitstekend zicht** biedt bij het hanteren van de arm. Hij kan een maximale hellingshoek bereiken bij het pompen in een container of bovengrondse put, en een maximale duikhoek bij het pompen in een ondergrondse put.

- 340° draaibaar met veiligheidsschakelaar
- Handmatig terugplaatsen, of automatisch via Isobus als optie
- Compatibiliteit met alle verspreidingswerktuigen
- 2 boomlengtes met verschillende uitrustingsopties: telescopische inrichtingen, turbo-vuller, aanzuiging op trechter, enz.



# JOSKIN

# MENGMES

**KORTING PER M<sup>3</sup>**

**Tot - € 7 628 NETTO**

Actie geldig t/m 31.01.2025.

Tank altijd van binnen en van buiten gegalvaniseerd voor een langdurige bescherming tegen corrosie + mogelijkheid om verf over de galvanisatie aan te brengen

Voorafuitrusting voor verspreidingswerktuigen en achterhefinrichting (categorie 2)

Grote keuze aan wielen

Luchtcompressor voor het bandendrukwisselsysteem





# STTANKS

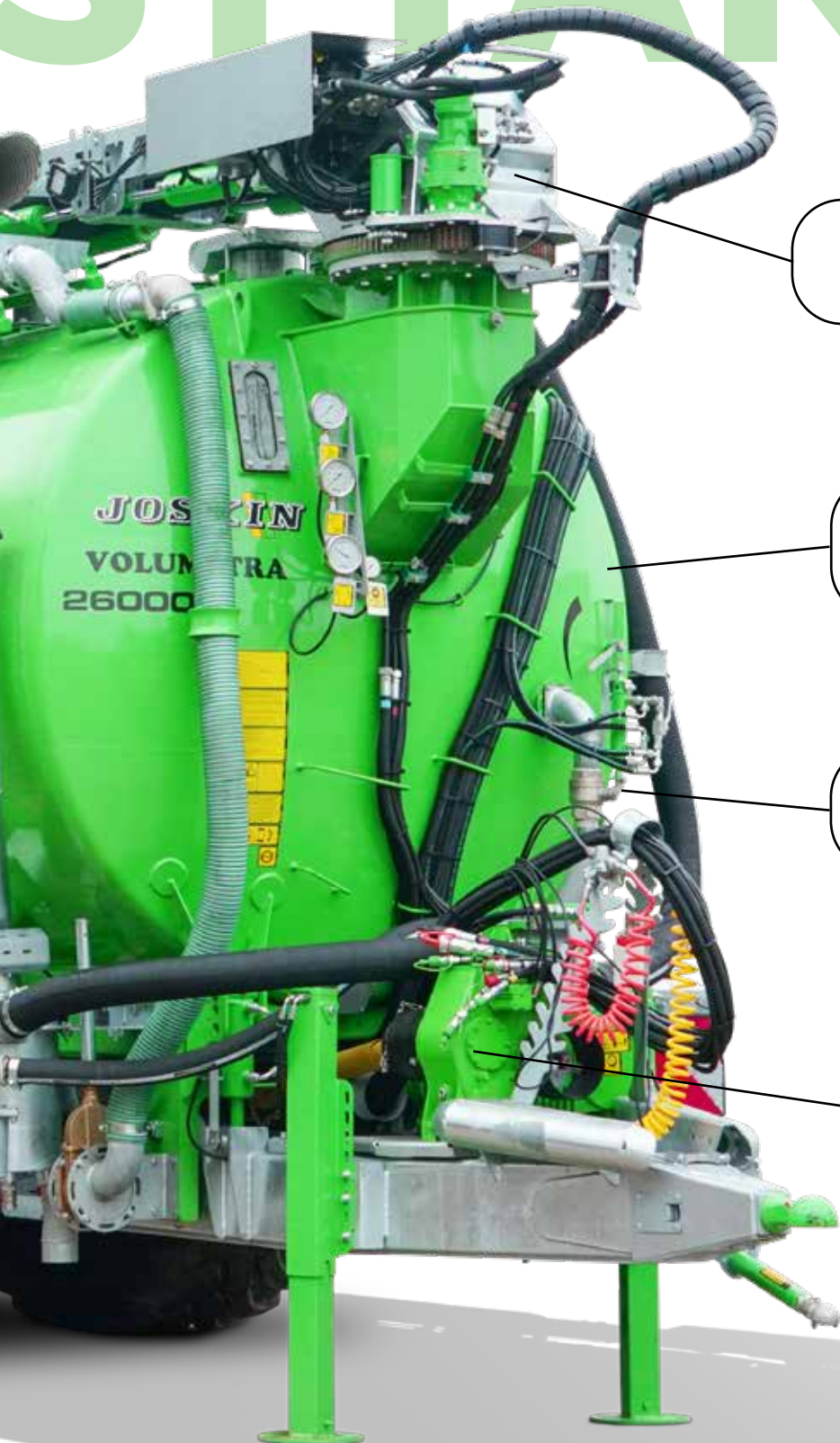

Tanks compatibel met een groot aantal bomen of zuigarmen

Modulaire en in de tijd evoluerende machines dankzij talrijke voorafuitrustingen en een catalogus met meer dan 900 opties

Geautomatiseerde, beheerste bediening voor alle merken trekkers

Tanks compatibel met een groot aantal pompen

Scan de QR-code en configureer uw mengmesttank in een paar klikken!



## Uitgebreid gamma mengmesttanks

Met **40 jaar ervaring** en meer dan **40 000 verkochte tanks** op de dag van vandaag beschikt JOSKIN over een algemeen erkende technische expertise op het internationale niveau. Van de eenvoudigste tot de meest technologische, onze mengmesttanks voldoen aan de hoogste normen inzake standaarden, betrouwbaarheid, stevigheid, veiligheid en dienst na verkoop met een geïndividualiseerd onderdelenboek, waardoor uw JOSKIN machine een zekere waarde is op de internationale markt.

### Zelfdragend chassis



Een groot deel van ons gamma is gebaseerd op een **zelfdragende structuur** (chassis **A** dat over de hele lengte aan de tank **C** is gelast **B**).

- *Gelijkmatig verdeelde trekspanningen*
- *Verlaagd totaalgewicht*
- *Betere wendbaarheid*
- *Lager zwaartepunt = betere tractie en veiligheid op oneffen terrein*

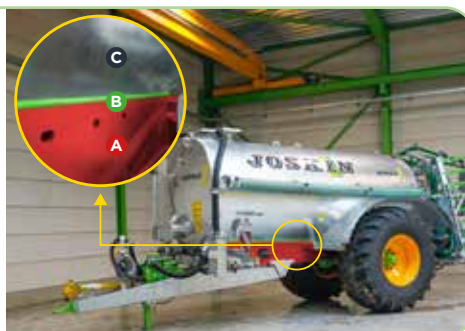

**- € 175 NETTO/m<sup>3</sup>**  
= tot - € 1 408

**Alpina2** (4 modellen)  
Ideaal voor bergachtige gebieden  
Inhoud: 6 031 tot 8 043 l  
Enkelasser (verlaagde as)  
Pompen:



**- € 175 NETTO/m<sup>3</sup>**  
= tot - € 3 185

**Modulo2** (17 modellen)  
"Oneindig" aanpasbare mengmesttank  
Inhoud: 2 529 tot 20 185 l  
Enkel- of dubbelasser  
Pompen:







- € 150 NETTO/m<sup>3</sup>  
= tot - € 2 340

**Cobra2** (6 modellen)

Zeer compacte mengmesttank, kampioen op het veld

Inhoud: 11 800 tot 15 600 l

Enkelasser met grote wieldiameter

Pompen:



- € 200 NETTO/m<sup>3</sup>  
= tot - € 3 280

**Tetrax2** (4 modellen)

Ideaal om de bodemverdichting te voorkomen

Inhoud: 10 755 tot 16 400 l

4 wielen met een grote diameter op dezelfde aslijn

Pompen:



- € 200 NETTO/m<sup>3</sup>  
= tot - € 5 666

**Volumetra** (10 modellen)

Groot volume op zelfdragend chassis

Inhoud: 12 763 tot 28 331 l

Dubbel- of drieasser

Pompen:

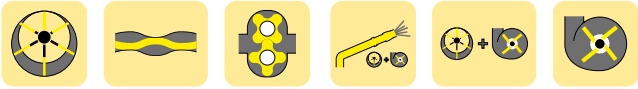

- € 250 NETTO/m<sup>3</sup>  
= tot - € 7 628

**X-Trem2** (8 modellen)

De tank die de extreme grenzen verlegt

Inhoud: 16 490 tot 30 510 l

Dubbel- of drieasser

Pompen:



- € 250 NETTO/m<sup>3</sup>  
= tot - € 7 000

**Tetraliner** (6 modellen)

Off-road transporttank

Inhoud: 21 055 tot 28 000 l

Drieasser (tandem achteraan met veerbladen of luchtvering afhankelijk van het model, met of zonder zelfdragend Dolly vooraan)

Pompen:

Max. 4 t

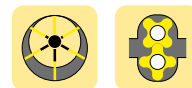

## Onafhankelijk chassis

Sommige tanks zijn gemonteerd op een **onafhankelijk universeel chassis**, waardoor ze bijzonder geschikt zijn voor zware werkzaamheden.

- Concentratie van alle spanningen direct op het chassis (integrale bescherming van de tank)
- Compatibel met alle verspreidingsystemen
- Lastverdeling volgens het gewicht van het achterwerktuig



**- € 225 NETTO/m<sup>3</sup>**  
= tot - € 4 542

### Quadra (3 modellen)

Grote inhoud, stevig en beter geschikt voor moeilijk terrein

Inhoud: 15 501 tot 20 185 l

Dubbelasser (Hydro-Tandem) met onafhankelijk chassis en hoekijzer voor het verstevigen van de tank

Pomp:



**- € 250 NETTO/m<sup>3</sup>**  
= tot - € 7 513

### Euroliner (6 modellen)

Grote inhoud, meer geschikt voor reizen op de weg

Inhoud: 20 053 tot 30 053 l

Drieasser (Hydro-Tridem) met onafhankelijk chassis en hoekijzer voor het verstevigen van de tank

Pompen:





Alpina2



**ACTIE**  
- € 175 NETTO/m<sup>3</sup>



Modulo2



**ACTIE**  
- € 175 NETTO/m<sup>3</sup>



Cobra2



**ACTIE**  
- € 150 NETTO/m<sup>3</sup>



Tetrax2



**ACTIE**  
- € 200 NETTO/m<sup>3</sup>



X-Trem2



**ACTIE**  
- € 250 NETTO/m<sup>3</sup>



Volumetra



**ACTIE**  
- € 200 NETTO/m<sup>3</sup>



Quadra



**ACTIE**  
- € 225 NETTO/m<sup>3</sup>



Euroliner



**ACTIE**  
- € 250 NETTO/m<sup>3</sup>



Tetrainer

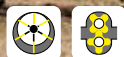

**ACTIE**  
- € 250 NETTO/m<sup>3</sup>

## De voordelen van JOSKIN

### In de tijd gegarandeerde follow-up en kwaliteit



Expertise in **onderzoek en ontwikkeling**



Expertise in **automatisering van de productie**



**ACTIE OP DE MENGMEESTANKS**

**- € 150 tot - € 250 NETTO/m<sup>3</sup>**

**Tot € 7 628 NETTO korting!** Actie geldig t/m 31.01.2025.  
Aanbieding onder voorwaarden.



IT-expertise voor een **eenvoudige, continue follow-up met onze dealers**



Expertise in reserveonderdelen met een **geïndividualiseerd onderdelenboek** dat automatisch en digitaal wordt gegenereerd op MyJOSKIN aan de hand van het chassisnummer (de garantie van een goede financiële waarde van alle JOSKIN machines op een zeer lange termijn)



Expertise in service na verkoop met **3 jaar garantie** en een **permanente voorraad reserveonderdelen**

